



This document hosted by
OldWillKnottScales
~ ~ CLICK HERE ~ ~
to visit us the next
time you need a scale!

BW Series Compact Bench Scale

Báscula compacta de mesa de la Serie BW

Balance de table compacte, série BW



BW SERIES COMPACT BENCH SCALE EN-1

1. INTRODUCTION	EN-2
1.1 Product Description.....	EN-2
1.2 General Features.....	EN-2
1.3 Safety Precautions	EN-2
2. INSTALLATION	EN-3
2.1 Unpacking	EN-3
2.2 Installing Components.....	EN-3
2.3 Selecting the Location	EN-3
2.4 Leveling the Scale.....	EN-3
2.5 Connecting Power.....	EN-4
2.5.1 AC Power.....	EN-4
2.5.2 Battery Power.....	EN-4
2.6 Initial Calibration	EN-4
3. OVERVIEW OF CONTROLS AND FUNCTIONS	EN-5
4. OPERATIONS.....	EN-6
4.1 Switching the Unit On and Off.....	EN-6
4.2 Manual Tare.....	EN-6
4.3 Zero Operation.....	EN-6
4.4 Changing Weighing Units	EN-6
5. SCALE SETTINGS	EN-7
5.1 Scale Increment.....	EN-7
5.2 Backlight	EN-7
6. CALIBRATION AND SEALING	EN-8
6.1 Calibration	EN-8
6.2 Legal for Trade Sealing.....	EN-10
7. MAINTENANCE	EN-11
7.1 Cleaning.....	EN-11
7.2 Troubleshooting.....	EN-12
8. TECHNICAL DATA.....	EN-13
8.1 Specifications.....	EN-13
8.2 Drawings.....	EN-14
8.3 Compliance	EN-15
WARRANTY	EN-16

1. INTRODUCTION

This manual contains installation, operation and maintenance instructions for the BW Series Compact Bench Scale. Please read the manual completely before installation and operation.

1.1 Product Description

The BW Series Compact Bench Scale is an economical portioning, packing and general weighing scale designed to provide fast and accurate weighing performance in washdown environments. With an internal sealed rechargeable lead-acid battery, IP65 housing and high-speed display update, the BW Series Compact Bench Scale offers portability, durability and productivity in one practical design.

1.2 General Features

- Capacity models: 1.5kg/3lb, 3kg/6lb, 6kg/15lb, 15kg/30lb
- Single and dual display models
- Default and LFT displayed resolution 1:3,000
- High-profile ABS housing, stainless steel pan (pan is dishwasher-safe)
- IP65 dust and water jet protection
- 4-adjustable leveling feet with integrated front-panel leveling indicator
- Bright red LED weight display: 6-digit, 7-segment, 0.55"/14 mm high characters
- 4-button control panel: On/Units Off, Check, Tare, Zero
- 3-weighing units: g, oz, lb
- Battery charge indication
- AC power or 15-hour rechargeable lead-acid battery
- Over-Under checkweighing function with audible alarm

1.3 Safety Precautions



For safe and dependable operation of this scale, please comply with the following safety precautions:

- Verify that the input voltage printed on the AC Adapter and the plug type matches the local AC power supply.
- Make sure that the power cord does not pose an obstacle or tripping hazard.
- Disconnect the scale from the power supply when cleaning the scale.
- Do not operate the scale in hazardous or unstable environments.
- Do not drop loads on the platform.
- Use only approved accessories and peripherals, as available.
- Operate the scale only under ambient conditions specified in these instructions.
- Service should be performed by authorized personnel only.

2. INSTALLATION

2.1 Unpacking

Unpack and verify that the following components have been included:

- BW Scale Unit
- Weighing Pan
- AC-DC Adapter
- Instruction Manual

Save the packaging material. This packaging ensures the ideal protection for the storage or transport of the product.

2.2 Transport Protection



BEFORE USING THE SCALE:

Remove the 3 shipping protection screws on the spider sub-platform, then remove the 3 plastic column inserts under the spider. Re-install the protective components if shipping the scale to ensure proper transport protection.

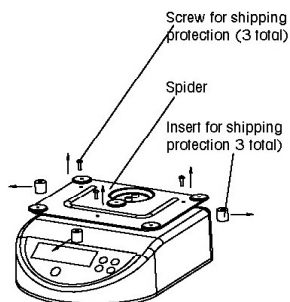

2.3 Selecting the Location

Operate the scale on a firm, level surface. Avoid locations with rapid temperature changes, excessive air currents, vibrations, electromagnetic fields, heat or direct sunlight.

2.4 Leveling the Scale

Adjust the leveling feet* until the bubble is centered in the circle of the level indicator (located on the front panel). Ensure that the scale is level each time its location is changed.

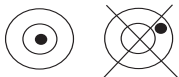

* **IMPORTANT:** To allow proper air flow and minimize condensation inside the scale, unscrew the 2 rear leveling feet slightly, then level the scale accordingly for normal operation. However, when cleaning the scale, all 4 leveling feet must be screwed in tightly to avoid entry of water inside the scale.

2.5 Connecting Power



2.5.1 AC Power

Verify that the intended AC power source matches the AC adapter rating. Unplug* the rubber access cap underneath the scale, connect the adapter to the power receptacle through the cut-out, then plug the AC adapter into a power outlet.

* **NOTE:** When cleaning the scale, turn off the unit, remove the AC adapter and plug the rubber access cap securely to avoid entry of water inside the scale.

2.5.2 Battery Power

The scale will begin charging with the AC adapter connected accordingly, and automatically switches to battery operation if there is a loss of power. Normal operating time on a full charge is 50 hours on a 15-hour charge cycle.

Low battery charge is indicated by the flashing LED over the  indicator. AC power or a fully charged battery is indicated by the illuminated LED over the  indicator. A blinking  indicates the battery is charging.

NOTES:

- DO NOT continuously charge the scale longer than 24 hours.
- To maximize battery power, the scale can be set up to enter Sleep mode (only decimal points are displayed) after 2 minutes of inactivity, or automatically turn off after 15 minutes of inactivity (Section 5.2).
- Charging the scale must be performed in a dry environment.
- Plug the rubber access cap to the adapter receptacle to ensure the scale is protected when operated in a wet environment.
- If the scale is not used within 3 months, recharge and discharge the battery fully 3 times to maximize the battery condition.
- Dispose of the lead-acid battery according to local laws and regulations.



CAUTION





BATTERY IS TO BE REPLACED ONLY BY AN AUTHORIZED OHAUS SERVICE DEALER. RISK OF EXPLOSION CAN OCCUR IF REPLACED WITH THE WRONG TYPE OR CONNECTED IMPROPERLY.

2.6 Initial Calibration

When the scale is operated for the first time, a Span Calibration is recommended to ensure accurate weighing results. Before performing the calibration, be sure to have the appropriate calibration weights. Refer to Section 6 for calibration procedures.

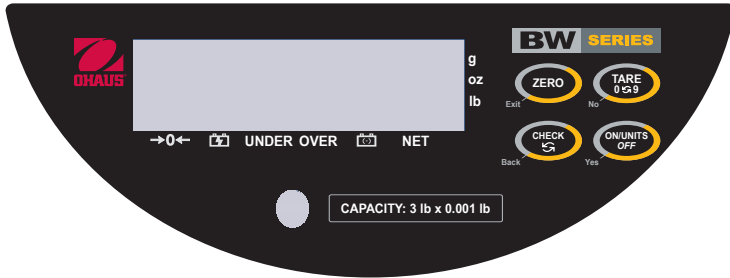
3. OVERVIEW OF CONTROLS AND FUNCTIONS





- 
 - Turns the scale on
 - Long-press turns the scale off
 - Short-presses display successive units of measure
 - In SETUP Mode, “Yes” accepts/confirms the displayed setting
 - In CHECK Mode, accepts/confirms the displayed value

- 
 - Inputs the weight of the object on the weighing pan as a Tare value
 - In SETUP Mode, “No” toggles through the available settings
 - In CHECK Mode, increments the value of the selected digit

- 
 - Zeros the display
 - With the scale off, long-press together with **ON/UNITS OFF** enters User Setup Mode
 - In SETUP Mode, “Exit” ends setup and exits to “Save”
 - In CHECK Mode, ends Over/Under setup and exits to weighing mode

- 
 - Initiates CHECK Over/Under setup
 - In SETUP Mode, “Back” reverts to the previous parameter
 - In CHECK Mode, shifts to the next digit

- 
 - LED annunciator indicates Center of Zero

- 
 - LED annunciator indicates battery is fully charged (blinking if charging)

- 
 - LED annunciator indicates displayed weight is less than the preset Under value

- 
 - LED annunciator indicates displayed weight is more than the preset Over value

- 
 - LED annunciator blinks to indicate the battery voltage is low

- 
 - LED annunciator indicates Net (Gross minus Tare) value

- 
 - LED annunciator indicates the active weighing unit

4. OPERATIONS

4.1 Turning the Unit On and Off

With the scale off, press **ON/UNITS OFF** to turn on. Make sure the weighing pan is empty before turning the scale on. Allow 15-30 minutes for the scale to warm up before use. With the scale on, long-press **ON/UNITS OFF** to turn off.

4.2 Manual Tare

Place a container on the weighing pan, then press **TARE**. The display will show a net value of "0" as the Tare weight is registered. Remove the container, and the resulting negative value displayed will be equivalent to the Tare weight. To clear the Tare value, press **TARE** with the pan empty.

4.3 Zero Operation

Press **ZERO** to zero the stable weight display (the weight must be within $\pm 2\%$ of scale capacity). Center of Zero is indicated by the LED annunciator.

4.4 Checkweigh Target Setting

Compares the weight of an item against a pre-set Over-Under range.

To activate Checkweighing Mode, refer to user setup (Section 5.2).

- Press **CHECK** to initiate entering Over-Under parameters.
- The value of the "OVER" target limit will be displayed first, with the active digit flashing (the "OVER" LED annunciator is lit).
- Enter the desired "OVER" limit value by pressing **-No** to increment the active digit or **-Back** to shift to the next digit.
- Press **-Yes** to accept the displayed value and proceed to the "UNDER" target limit (the "UNDER" LED annunciator is lit).
- Enter the desired "UNDER" limit value by pressing **-No** to increment the active digit or **-Back** to shift to the next digit.
- Press **-Exit** to accept the displayed value and exit into checkweighing mode.

NOTES:

- "OVER" or "UNDER" LED annunciators will light if the weight of an item placed on the pan is over or under the pre-set limits, respectively. "OVER" and "UNDER" LED annunciators will light simultaneously if the weight is within the pre-set limits.

- The LED indication is complemented by an audible alert feature (Sec. 5.2).
- Over-Under values are retained when the unit is turned off.
- Over-Under values are not retained when the weighing unit or resolution setup are changed.

5. SCALE SETTINGS

5.1 Accessing the User Setup Mode

With the scale on, press **ON/UNITS OFF** and **CHECK** simultaneously. **"SETUP"** then **"S1 OFF"** is displayed. To navigate in the User Setup Mode:

- Press **ON/UNITS OFF-Yes** to accept the displayed setting
- Press **TARE-No** to toggle through available settings
- Press **ZERO-Exit** to end setup and proceed to "Save"
- Press **CHECK-Back** to revert to the previous parameter

5.2 User Setup Parameters

Parameters	Description	Settings
S1	Scale automatically turns off after 15 minutes of inactivity.	ON - enables this function. OFF -disables this function.
S2	Scale enters sleep mode after 2 minutes of inactivity.	ON - enables this function. OFF -disables this function.
S3	CHECK activation and Alert Range	0 - Check mode is off. <i>Scale beeps when displayed weight is:</i> 1-...within the preset Over and Under values 2-...outside the preset Over and Under range 3-...within the preset Over and Under values (Over-Under LED's do not light within preset range) 4-...outside the preset Over and Under range (Over-Under LED's do not light within preset range) 5- Alarm is off (Over-Under LED's do not light within preset range) 6- Alarm is off
S4	Averaging Level	0, 1, 2 , 3 (most filtering, longer stabilization time) 4, 5, 6, 7 (corresponds to 0, 1, 2, 3 but with slower display update)
S5	Power-on Weighing Unit	lb , oz, g
S6	LED Brightness Level	0 ,1,2,3 (dimmmst).
dsp	Display Type	OFF - displays weight continuously. ON - displays first stable weight.
Save	Save or Abort	Save - saves changes and reverts to weighing mode. Abort - reverts to weighing mode without saving changes.

Note: Bold settings are defaults.

6. CALIBRATION AND SEALING

6.1 Calibration

For best results, calibrate the scale at regular intervals. Temperature changes, geographic gravity variations, altitude changes and abuse are few reasons why a scale may need recalibration.

Note: The following procedure requires the use of hand tools and calibration weights. If unable to perform the calibration, contact an authorized Ohaus service organization.

1. Remove the battery cover to access the two calibration pins located in a slot at the bottom of the scale. With the scale on under battery power, short the calibration pins (a small slotted screwdriver may be used).

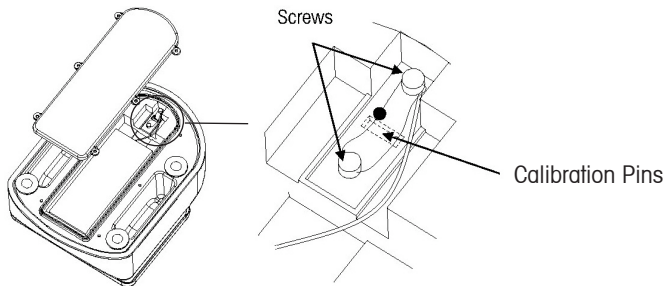

Note: When accessing the bottom of the scale, avoid placing the scale upside down on the pan or sub-platform. Place the scale on its side.

2. **SETUP** then the first parameter **CIY** is displayed.
3. Press **-Yes** successively to move through the succeeding parameters: **dEF NO**, **S1**, **S2**, **S3**, **S4**, **S5**, **S6**, **dSP**, **S8**, **S9**, **S10**, **S11**, **S12**, **bAt**, **GEO**.



Note: Do not change the settings of these parameters. These are service setup parameters intended for authorized servicing use only.

4. After **GEO**, **CAL NO** is displayed. Press **-No** to switch the setting to **CAL YES**.
5. **CAL YES** is displayed. Press **-Yes** to enter calibration sequence.

BW SERIES COMPACT BENCH SCALE EN-9

6. "g" is displayed. This is the Calibration Weight Unit. Press **-Yes** to accept (or press **-No** to switch to "lb", then press **-Yes**) and move on to the next parameter. Refer to the following chart for the next steps.

Selected calibration weight unit: g

Scale Capacity	1.5 kg / 3 lb	3 kg / 6 lb	6 kg / 15 lb	15 kg / 30 lb
Displayed Setting	1500	3000	6000	15000
2/3 of Capacity	1000 / 1 kg	2000 / 2 kg	4000 / 4 kg	10000 / 10 kg
Full Capacity	1500 g	3000 g	6000 g	15000 g

Selected Calibration weight unit: lb

Scale Capacity	3 lb / 1.5 kg	6 lb / 3 kg	15 lb / 6 kg	30 lb / 15 kg
Displayed Setting	3000	6000	15000	30000
2/3 of Capacity	2000 / 2 lb	4000 / 4 lb	10000 / 10 lb	20000 / 20 lb
Full Capacity	3000 / 3 lb	6000 / 6 lb	15000 / 15 lb	30000 / 30 lb

7. "xxxx" is displayed. This is the Full Scale Capacity of the scale. Make sure the displayed value matches the scale model capacity then press **-Yes** to accept and move on to the next parameter.
8. "-----" is displayed. Make sure the pan is empty and stable at this time then press **-Yes**. The display will count down from 5 to 0 as the scale zero is registered.
9. "xxxx" is displayed. This is the Calibration Point corresponding to 2/3 of the Full Scale Capacity value. Place the indicated calibration weight on the center of the pan. With the scale stable, press **-Yes**. The display will count down from 5 to 0 as the scale registers the calibration weight.
10. "xxxx" is displayed. This is the Calibration Point corresponding to the Full Scale Capacity value. Place the indicated calibration weight on the center of the pan. With the scale stable, press **-Yes**. The display will count down from 5 to 0 as the scale registers the calibration weight.
11. "SAVE" is displayed when calibration was registered. Remove the calibration weight, then press **-Yes**. The scale will display a self-test then return to normal weighing mode. Or, press **-No** to abort calibration without saving any changes.

Note: At any time during the calibration process, long-press **ON/UNITS OFF** to turn off the scale and abort the process without saving any changes.

6.2 Legal for Trade Sealing

After the scale has been found to comply with local regulations by relevant approving authorities, the scale may be sealed in the following manner:

Lead and Wire Seal.

Secure sealing plate with through-hole screws. Run the wire seal into the through-holes then press the lead seal in place.

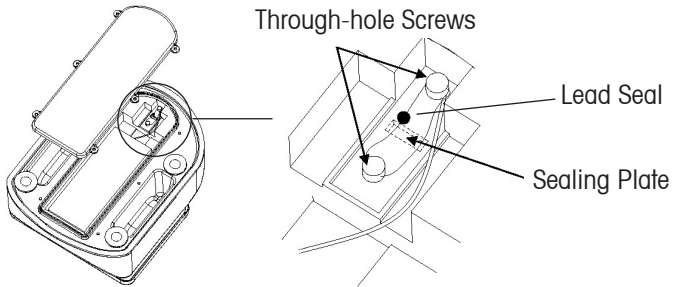

Sticker Seal.

Secure sealing plate with regular pan-head screws then apply the sticker over one of the screws.

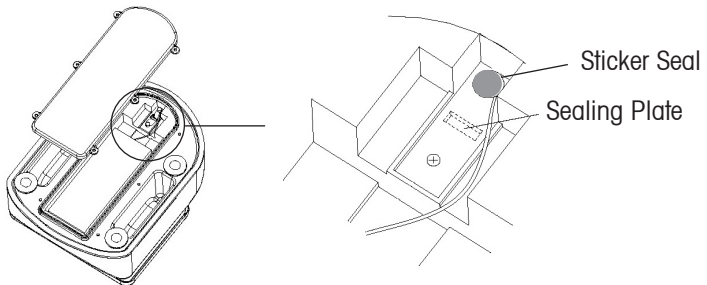

7. MAINTENANCE

7.1 Cleaning



Comply with safety precautions when cleaning and maintaining the scale

- Turn off and disconnect the scale from the power supply during cleaning.
- **DO NOT** open the scale; no user repairable components inside. Service should be performed by authorized personnel only.
- **DO NOT** place the scale upside down. If accessing the bottom, place the scale on its side.
- **DO NOT** carry the scale by the pan or sub-platform. Use the handholds on the sides of the scale housing.
- **DO NOT** allow liquids to enter the scale.
- **DO NOT** use high pressure when cleaning the scale.
- Inspect the scale regularly. Ensure that the housing, pan and sub-platform are clean and free from foreign material.
- Wipe the exterior components of the scale using a soft cloth dampened with water and a mild detergent (**DO NOT** use acids, alkalis, strong solvents or abrasive cleaning agents).
- Screw in all 4 leveling feet tightly to avoid entry of water inside the scale during cleaning. However, when the scale is put back into operation, remember to loosen the two rear feet (and adjust leveling accordingly) to allow proper air flow and minimize condensation inside the scale.
- Plug the rubber cap to the adapter receptacle underneath the scale to avoid entry of water inside the scale.
- The pan is dishwasher safe and may be placed with normal loads. All other parts must not be placed in a dishwasher.

7.2 Troubleshooting

The following table lists common problems, possible causes and remedies. If the problem persists, contact Ohaus or your authorized Ohaus dealer.

Symptom	Possible Causes	Remedy
Scale will not turn on	AC power not connected to scale or to outlet. No power in outlet. Battery discharged.	Connect scale to power. Connect scale to power and charge battery. Connect to different power outlet. Replace battery.
Battery fails to charge fully.	Battery is defective or past its useful life.	Have the battery replaced by an authorized Ohaus service dealer.
Weight reading does not stabilize.	Unstable environment. Interference under pan or sub-platform.	Ensure a stable environment. Ensure that the weighing pan and sub-platform are unobstructed.
Scale does not display accurately.	Improper calibration	Calibrate the scale using proper calibration weights.
"nnnnnn" displayed	Overload condition: Load on the pan exceeds scale capacity +9d	Reduce the load on the pan. Re-zero the scale.
"uuuuuu" displayed	Underload condition: No load on the pan, exceeds scale zero -9d	Install the pan on the sub-platform. Re-zero the scale.
"- - - - -" displayed	Unstable condition. Cannot establish zero.	Situate in a stable environment. Relieve internal pressure from the scale by loosening the leveling feet. Clear possible obstructions on the vent holes under the rear feet. Remove the weight on the pan that may exceed the power-on zero range.
"E 11" displayed	RAM error	Turn the scale off and on again.
"E 16" displayed	ROM error	Recalibrate the scale.
"E 18" displayed	EEPROM error	Return scale for service
"E 48" displayed	Checkweigh target setting error	Review setup and re-enter correct Over-Under values
"Error" displayed	Software running error	Turn the scale off and on again. Replace battery.

8. TECHNICAL DATA

8.1 Specifications

Model *	BW1.5US	BW3US	BW6US	BW15US
Capacity x Readability	1.5kg x 0.5g 3lb x 0.001lb 50oz x 0.02oz	3kg x 1g 6lb x 0.002lb 100oz x 0.05oz	6kg x 2g 15lb x 0.005lb 200oz x 0.1oz	15kg x 5g 30lb x 0.01lb 500oz x 0.1oz
Displayed / LFT Resolution (lb/kg)	1:3,000			
Construction	ABS plastic housing with stainless steel pan			
Protection	IP65			
Pan Dimensions	9"W x 7"D / 230W x 180D mm			
Leveling Components	4 x adjustable feet with integral panel mounted level bubble indicator			
Display *	1 x red LED; 6-digit, 7-segment, 0.55"/14mmH characters			
Weighing Units	lb, g, oz			
Keyboard	4 x tactile mechanical keys: ON/UNITS OFF, CHECK, TARE, ZERO			
Calibration Weight	2/3 and Full Scale Capacity, lb/g			
Over Range Capacity	Full Scale Capacity +9d			
Tare Range	Full Capacity by Subtraction			
Zero Range	Power-on: $\pm 10\%$ / Keyboard: $\pm 2\%$ Full Scale Capacity			
Stabilization Time	within 2 seconds			
Power	12VDC 0.84A Max AC Adapter / 6V 5Ah rechargeable lead acid battery			
Battery Life	50 hours continuous use with 15 hour recharge time			
Safe Overload	150% Full Scale Capacity			
Operating Temperature Range	10°F to 104°F / -10°C to 40°C			
Storage Temperature Range	0°F to 122°F / -25°C to 50°C			
Humidity Range	10% to 85% humidity, non-condensing			
Scale Dimensions	9"W x 12.2"D x 5"H / 230W x 310D x 127H mm			
Shipping Dimensions	11.6"W x 15"D x 7.5"H / 295W x 381D x 190H mm			
Scale Unit Weight	9.7 lb / 4.4 kg			

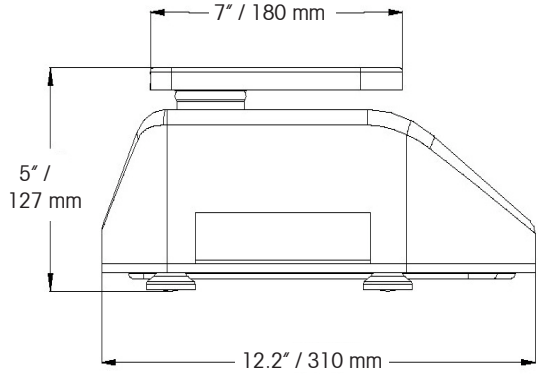
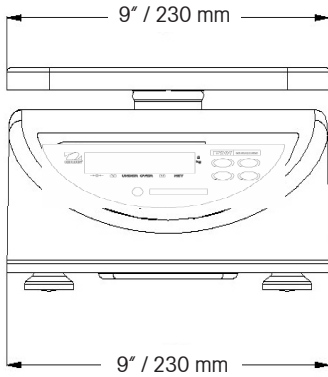

* Note: BWxxTUS = dual display model

8.2 Drawings



8.3 COMPLIANCE

Compliance to the following standards is indicated by the corresponding mark on the product.

Marking	Standard
	This product conforms to the EMC directive 2004/108/EC, the Low Voltage Directive 2006/95/EC and the Non-automatic Weighing Instruments Directive 90/384/EEC. The complete Declaration of Conformity is available from Ohaus Corporation.
	UL60950-1: 2003

EC Emissions Note

This device complies with EN55011/CISPR 11 Class B Group 1.

 	<p>Disposal</p> <p>In conformance with the European Directive 2002/96/EC on Waste Electrical and Electronic Equipment (WEEE) this device may not be disposed of in domestic waste. This also applies to countries outside the EU, per their specific requirements.</p> <p>Please dispose of this product in accordance with local regulations at the collecting point specified for electrical and electronic equipment.</p> <p>If you have any questions, please contact the responsible authority or the distributor from which you purchased this device.</p> <p>Should this device be passed on to other parties (for private or professional use), the content of this regulation must also be related.</p> <p>Thank you for your contribution to environmental protection.</p> <p>For disposal instructions in Europe, refer to www.ohaus.com/weee.</p>
--	--

FCC Note

This equipment has been tested and found to comply with the limits for a Class B digital device, pursuant to Part 15 of the FCC Rules. These limits are designed to provide reasonable protection against harmful interference when the equipment is operated in a commercial environment. This equipment generates, uses, and can radiate radio frequency energy and, if not installed and used in accordance with the instruction manual, may cause harmful interference to radio communications. Operation of this equipment in a residential area is likely to cause harmful interference in which case the user will be required to correct the interference at his own expense.

Industry Canada Note

This Class B digital apparatus complies with Canadian ICES-003.
 Cet appareil numérique de la classe B est conforme à la norme NMB-003 du Canada.

ISO 9001 Registration

In 1994, Ohaus Corporation, USA, was awarded a certificate of registration to ISO 9001 by Bureau Veritas Quality International (BVQI), confirming that the Ohaus quality management system is compliant with the ISO 9001 standard's requirements. On May 15, 2003, Ohaus Corporation, USA, was re-registered to the ISO 9001:2000 standard.

LIMITED WARRANTY

Ohaus products are warranted against defects in materials and workmanship from the date of delivery through the duration of the warranty period. During the warranty period, Ohaus will repair, or, at its option, replace any component(s) that proves to be defective at no charge, provided that the product is returned, freight prepaid, to Ohaus.

This warranty does not apply if the product has been damaged by accident or misuse, exposed to radioactive or corrosive materials, has foreign material penetrating to the inside of the product, or as a result of service or modification by other than Ohaus. In lieu of a properly returned warranty registration card, the warranty period shall begin on the date of shipment to the authorized dealer. No other express or implied warranty is given by Ohaus Corporation. Ohaus Corporation shall not be liable for any consequential damages.

As warranty legislation differs from state to state and country to country, please contact Ohaus or your local Ohaus dealer for further details.

BÁSCULA COMPACTA DE MESA DE LA SERIE BW ES-1

1. INTRODUCCIÓN	ES-2
1.1 Descripción del producto	ES-2
1.2 Características generales	ES-2
1.3 Medidas de seguridad	ES-2
2. INSTALACIÓN	ES-3
2.1 Desembalaje	ES-3
2.2 Protección para el transporte	ES-3
2.3 Selección del emplazamiento	ES-3
2.4 Nivelación de la báscula	ES-3
2.5 Conexión a la fuente de corriente	ES-4
2.5.1 Corriente alterna	ES-4
2.5.2 Suministro con baterías	ES-4
2.6 Calibración inicial	ES-4
3. VISIÓN GENERAL DE LOS CONTROLES Y FUNCIONES	ES-5
4. OPERACIONES	ES-6
4.1 Encendido y apagado de la unidad	ES-6
4.2 Tara manual	ES-6
4.3 Operación de cero	ES-6
4.4 Configuración de revisión del peso objetivo	ES-6
5. CONFIGURACIONES DE LA BÁSCULA	ES-7
5.1 Ingreso al modo de configuración de usuario	ES-7
5.2 Parámetros de configuración del usuario	ES-7
6. CALIBRACIÓN Y SELLADO	ES-8
6.1 Calibración	ES-8
6.2 Sellado de tipo aprobación	ES-10
7. MANTENIMIENTO	ES-11
7.1 Limpieza	ES-11
7.2 Solución de Problemas	ES-12
8. DATOS TÉCNICOS	ES-13
8.1 Especificaciones	ES-13
8.2 Ilustraciones	ES-14
8.3 Conformidad	ES-15
GARANTÍA	ES-16

1. INTRODUCCIÓN

Este manual contiene instrucciones de instalación, operación y mantenimiento para la báscula compacta de mesa de la serie BW. Por favor lea completamente el manual antes de instalarla y operarla.

1.1 Descripción del producto

La báscula compacta de mesa de la serie BW es una báscula económica de distribución, empaque y general diseñada para proporcionar un desempeño de pesaje rápido y exacto en ambientes húmedos. Con una batería interna sellada y recargable de ácido-plomo, una caja IP65 y una actualización de pantalla de alta velocidad, la báscula compacta de mesa de la serie BW ofrece portabilidad, durabilidad y productividad en un diseño práctico.

1.2 Características generales

- Capacidad de los modelos: 1.5kg/3lb, 3kg/6lb, 6kg/15lb, 15kg/30lb
- Modelos de pantalla sencilla y doble
- Resolución aprobada/máxima desplegada de 1:3000
- Caja ABS de alto perfil, bandeja de acero inoxidable (la bandeja es apta para lavarse en lavadora de platos)
- Protección IP65 a prueba de polvo y chorro de agua
- Cuatro patas ajustables de nivelación con indicador de nivel integrado en el panel frontal
- Pantalla de pesaje con LED rojo brillante: 6 dígitos, 7 segmentos, caracteres de 14 mm de alto
- Panel de control con cuatro botones: On/Units Off, Check, Tare, Zero
- Unidades de pesaje: g, oz, lb
- Indicador de carga de batería
- Corriente alterna o batería recargable de plomo-ácido para 15 horas
- Función de revisión de peso por encima o por debajo del rango de medición con alarma audible

1.3 Medidas de seguridad



Para una operación segura y confiable de esta báscula, por favor siga las siguientes medidas de seguridad:

- Verifique que el voltaje de entrada impreso en el adaptador de CA y el tipo de enchufe coincidan con el suministro de corriente alterna local
- Asegúrese de que el cable de corriente no presupone un obstáculo o no está en un sitio donde las personas puedan tropezarse con él
- Desconecte la báscula de la fuente de corriente cuando vaya a limpiarla
- No opere la báscula en ambientes peligrosos o inestables
- No deje caer cargas sobre la plataforma
- Utilice solamente los accesorios y periféricos aprobados, según estén disponibles
- Opere la báscula solamente bajo las condiciones ambientales especificadas en estas instrucciones
- El mantenimiento debe ser realizado únicamente por personal autorizado.

2. INSTALACIÓN

2.1 Desembalaje

Desempaque y verifique que los siguientes componentes han sido incluidos:

- Unidad de báscula BW
- Bandeja de pesaje
- Adaptador CA-CD
- Manual de instrucciones

Guarde el material de embalaje. Este empaque asegura la protección ideal para almacenamiento o transporte del producto.

2.2 Protección para el transporte



ANTES DE UTILIZAR LA BÁSCULA:

Remueva los tres tornillos de protección para envío sobre la sub-plataforma de la araña, luego remueva las tres columnas plásticas colocadas bajo la araña. Instale nuevamente los componentes protectores si envía la báscula para asegurar una protección de transporte adecuada.



2.3 Selección del emplazamiento

Opere la báscula sobre una superficie firme y nivelada. Evite ubicaciones donde haya cambios rápidos de temperatura, corrientes de aire excesivas, vibraciones, campos electromagnéticos, calor o luz solar directa.

2.4 Nivelación de la báscula

Ajuste la pata de nivelación* hasta que la burbuja esté centrada en el círculo del indicador de nivel (ubicado en el panel frontal). Asegúrese de que la báscula esté nivelada cada vez que cambie su ubicación.

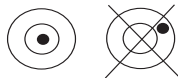

*** IMPORTANTE:** Para permitir un flujo de aire apropiado y minimizar la condensación dentro de la báscula, desatornille ligeramente las dos patas traseras de nivelación y luego nivele la báscula de acuerdo con una operación normal. Sin embargo, cuando limpie la báscula, las cuatro patas de nivelación deben ser atornilladas firmemente para evitar que el agua entre en ella.

2.5 Conexión a la fuente de corriente



2.5.1 Corriente alterna

Verifique que la fuente de corriente alterna propuesta coincida con la clasificación del adaptador de CA. Desconecte* la tapa de acceso de caucho debajo de la báscula, conecte el adaptador al receptáculo de corriente a través del corte, y luego conecte el adaptador de corriente alterna a una toma de corriente.

* **NOTA:** Cuando limpie la báscula, apáguela, remueva el adaptador de CA y coloque la cubierta de acceso de caucho para evitar que el agua entre en la báscula.

2.5.2 Suministro con baterías

La báscula comenzará cargando con el adaptador de CA conectado y cambiará automáticamente a la operación con baterías si existe un corte de corriente. El tiempo normal de operación con una carga completa es de 50 horas en un ciclo de carga de 15 horas.

La carga baja de batería se indica por el parpadeo del LED sobre el  indicador. La corriente alterna o una batería cargada se indican por el LED iluminado sobre el  indicador. Una  destellando significa que se está cargando la batería.

NOTAS:

- NO CARGUE continuamente la báscula por más de 24 horas.
- Para maximizar la carga de la batería, la báscula puede ser configurada para entrar en el modo Sleep (sólo se muestran los puntos decimales en pantalla) después de dos minutos de inactividad, o para apagarse automáticamente después de 15 minutos de inactividad (Sección 5.2)
- La carga de la báscula debe realizarse en un ambiente seco
- Coloque la cubierta de acceso de caucho en el receptáculo del adaptador para asegurar que la báscula esté protegida cuando sea operada en un ambiente húmedo
- Si la báscula no se utiliza dentro de tres meses, recargue y descargue la batería completamente tres veces para maximizar la condición de ésta
- Deseche de la batería plomo-ácido de acuerdo con las leyes y regulaciones locales.



PRECAUCIÓN





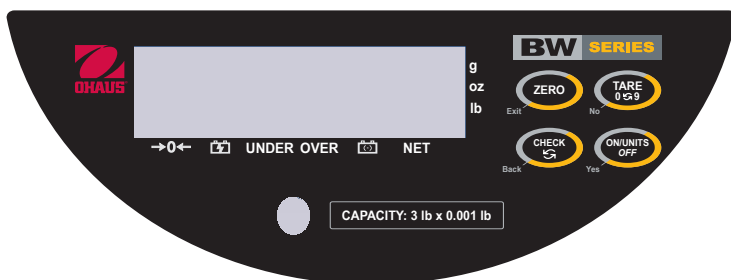

LA BATERÍA DEBE SER REEMPLAZADA SOLAMENTE POR UN DISTRIBUIDOR DE MANTENIMIENTO AUTORIZADO DE OHAUS. EXISTE EL RIESGO DE EXPLOSIÓN SI ES REEMPLAZADA POR EL TIPO EQUIVOCADO O CONECTADA INADECUADAMENTE.

2.6 Calibración inicial

Cuando la báscula sea operada por primera vez, se recomienda un intervalo de calibración para asegurar resultados exactos de pesaje. Antes de realizar la calibración, asegúrese de que tiene los pesos de calibración adecuados. Refiérase a la sección 6 para los procedimientos de intervalo de calibración.

3. VISIÓN GENERAL DE LOS CONTROLES Y FUNCIONES



- 
 - Enciende la báscula
 - La presión sostenida apaga la báscula
 - Las presiones cortas muestran unidades de medida sucesivas
 - En el modo SETUP, "Yes" acepta/confirma la configuración mostrada en pantalla
 - En el modo CHECK, acepta/confirma el valor mostrado en pantalla
- 
 - Ingresa el peso del objeto sobre la bandeja de pesaje como un valor de tara
 - En el modo SETUP, "No" salta a través de las configuraciones disponibles
 - En el modo CHECK, incrementa el valor del dígito
- 
 - Pone en cero la pantalla
 - Con la báscula apagada, la presión sostenida junto con **ON/UNITS OFF** entra en el modo de configuración del usuario
 - En el modo SETUP, "Exit" finaliza la configuración y sale a "Save" (guardar)
 - En el modo CHECK, finaliza la configuración Over/Under y sale al modo de pesaje
- 
 - Inicia la configuración CHECK Over/Under
 - En el modo SETUP, "Back" vuelve al parámetro previo
 - En el modo CHECK, cambia al siguiente dígito
- 
 - El LED anunciador indica centro de cero
- 
 - El LED anunciador indica que la corriente es CA o que la batería está completamente cargada (destella si está cargándose)
- UNDER

 - El LED anunciador indica que el peso mostrado en pantalla es menor al valor Under preestablecido
- OVER

 - El LED anunciador indica que el peso mostrado en pantalla es mayor al valor Over preestablecido
- 
 - El LED anunciador parpadea para indicar que el voltaje de la batería está bajo
- NET

 - El LED anunciador indica el valor neto (bruto menos tara)
- g, oz, lb

 - El LED anunciador indica la unidad activa de pesaje

4. OPERACIONES

4.1 Encendido y apagado de la unidad

Con la báscula apagada, presione **ON/UNITS OFF** para encender. Asegúrese de que la bandeja de pesaje está vacía antes de encender la báscula. Permita entre 15 y 30 minutos para que la báscula se caliente antes de usarla. Con la báscula encendida, presione sostenido **ON/UNITS OFF** para apagar.

4.2 Tara manual

Coloque un recipiente sobre la bandeja de pesaje, luego presione **TARE**. La pantalla mostrará un valor neto de "0" ya que el peso de tara está registrado. Remueva el recipiente, y el valor negativo resultante mostrado en la pantalla será equivalente al peso de la tara. Para eliminar el valor de tara, presione **TARE** con la bandeja vacía.

4.3 Operación de cero

Presione **ZERO** para ajustar a cero la pantalla de peso estable (el peso debe estar dentro de $\pm 2\%$ de la capacidad de la báscula). Centro de cero está indicado por el LED anunciador.

4.4 Configuración de revisión del peso objetivo

Compara el peso de un artículo contra un rango Over-Under preestablecido.

Para activar la modalidad de revisión de peso, consulte la instalación del usuario (Sección 5.2)

- Presione **CHECK** para iniciar la entrada de los parámetros Over-Under
- El valor del límite objetivo "OVER" será mostrado en pantalla primero, con el dígito activo parpadeando (el LED anunciador "OVER" está iluminado)
- Ingrese el valor límite "OVER" deseado presionando **-No** para incrementar el dígito activo o **-Back** para cambiar al siguiente dígito
- Presione **-Yes** para aceptar el valor mostrado en pantalla y proceder al límite objetivo "UNDER" (el LED anunciador "UNDER" está iluminado)
- Ingrese el valor límite "UNDER" deseado presionando **-No** para incrementar el dígito activo o **-Yes** para cambiar al siguiente dígito
- Presione **-Exit** para aceptar el valor mostrado en pantalla y salir hacia el modo de revisión del peso.

NOTAS:

- Los LED anunciadores de "OVER" o "UNDER" se iluminarán si el peso de un artículo colocado sobre la bandeja está por encima o por debajo de los límites preestablecidos, respectivamente. Los LED anunciadores "OVER" y "UNDER" se iluminarán simultáneamente si el peso está dentro de los límites preestablecidos.

BÁSCULA COMPACTA DE MESA DE LA SERIE BW ES-7

- La indicación del LED es complementada por una alerta audible (Sección 5.2).
- Los valores Over-Under son guardados cuando la unidad es apagada.
- Los valores Over-Under no son guardados cuando la unidad de pesaje o configuración de la resolución son cambiadas.

5. CONFIGURACIONES DE LA BÁSCULA

5.1 Ingreso al modo de configuración de usuario

Con la báscula enciendida, presione **ON/UNITS OFF** y **CHECK** simultáneamente. Se muestra **"SETUP"** y después **"S1 OFF"**. Para navegar en el modo de configuración del usuario:

- Presione **-Yes** para aceptar la configuración mostrada en pantalla
- Presione **-No** para saltar a través de las opciones de configuración disponibles
- Presione **-Exit** para finalizar la configuración y proceder a "Save"
- Presione **-Back** para volver al parámetro previo

5.2 Parámetros de configuración del usuario

Parámetros	Descripción	Configuraciones
S1	La báscula se apaga automáticamente después de 15 minutos de inactividad.	ON – habilita esta función. OFF – inhabilita esta función.
S2	La báscula entra en el modo Sleep después de dos minutos de inactividad.	ON – habilita esta función. OFF – inhabilita esta función.
S3	Activación de CHECK (REVISAR) y rango de alerta	0 – Modalidad de revisión apagada. <i>La báscula emite un sonido cuando el peso que se indica está:</i> 1- ...dentro de los valores preajustados por Encima (OVER) y por Debajo (UNDER) 2- ...fuera del rango de valores preajustados por Encima y por Debajo 3- ...dentro de los valores preajustados por Encima y por Debajo (los LED por Encima y por Debajo no se encienden dentro del rango preajustado) 4-...fuera del rango de valores preajustados por Encima y por Debajo (los LED por Encima y por Debajo no se encienden dentro del rango preajustado) 5- La alarma está apagada (los LED por Encima y por Debajo no se encienden dentro del rango preajustado) 6- La alarma está apagada .
S4	Promedio del nivel	0, 1, 2 , 3 (el máximo de filtración; mayor tiempo para estabilización) 4, 5, 6, 7 (corresponde a 0, 1, 2, 3 pero con un tiempo de actualización de lectura más lento)
S5	<u>Power-on</u> Unidad de pesaje	lb , oz, g
S6	Nivel de brillo de los LED	0 , 1, 2, 3 (más oscuro).
dsp	Tipo de pantalla	OFF – muestra continuamente el peso. ON – muestra el primer peso estable.
Save	Guardar o cancelar	Save – guarda los cambios y vuelve al modo de pesaje. Abort – vuelve al modo de pesaje sin guardar los cambios.

Nota: Las configuraciones en negrilla son los valores por defecto.

6. CALIBRACIÓN Y SELLADO

6.1 Calibración

Para mejores resultados, calibre la báscula a intervalos regulares. Los cambios de temperatura, las variaciones geográficas de gravedad, los cambios de altitud y el abuso son unas pocas razones por las cuales una báscula puede necesitar una nueva calibración.

Nota: Los siguientes procedimientos requieren el uso de herramientas manuales y pesos de calibración. Si no está en capacidad de realizar la calibración, contacte a una organización de mantenimiento autorizada por Ohaus.

1. Retire la tapa de la batería para acceder a los dos pines de calibración ubicados en la ranura en la parte inferior de la báscula. Con la báscula encendida trabajando con energía de la batería, cortocircuite las patillas de calibración, luego haga corto entre los pines de calibración (se puede usar un pequeño destornillador ranurado).

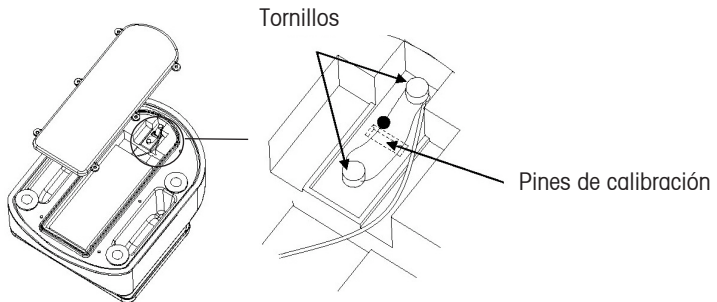

Nota: Cuando acceda a la parte inferior de la báscula, evite colocar la báscula invertida sobre la bandeja o sub-plataforma. Coloque la báscula de lado.

2. **"SETUP"** luego aparece el primer parámetro, **"CtY"**.
3. Presione **-Yes** sucesivamente para moverse a través de los parámetros subsiguientes: "dEF NO", "S1", "S2", "S3", "S4", "S5", "S6", "dSP", "S8", "S9", "S10", "S11", "S12", "bAt", "GEO".



Nota: no cambie las configuraciones de estos parámetros. Éstos son parámetros de configuración que deben ser utilizados solamente por el personal de mantenimiento autorizado.

4. Después se muestra en pantalla "GEO", **"CAL NO"**. Presione **-No** para cambiar la configuración a **"CAL YES"**.
5. **"CAL YES"** es mostrado en pantalla. Presione **-Yes** para ingresar la secuencia de calibración.

BÁSCULA COMPACTA DE MESA DE LA SERIE BW ES-9

6. "g" es mostrado en pantalla. Ésta es la unidad del peso de calibración. Presione **-Yes** para aceptar (o presione **-No** para cambiar a "lb", y luego presione **-Yes**) y moverse al siguiente parámetro. Consulte en la tabla siguiente los pasos posteriores.

Unidad de peso de calibración seleccionada: g

Capacidad de la báscula	1,5 kg / 3 lb	3 kg / 6 lb	6 kg / 15 lb	15 kg / 30 lb
Configuración mostrada en pantalla	1500	3000	6000	15000
Capacidad 2/3	1000 / 1 kg	2000 / 2 kg	4000 / 4 kg	10000 / 10 kg
Capacidad completa	1500 g	3000 g	6000 g	15000 g

Unidad de peso de calibración seleccionada: lb

Capacidad de la báscula	3 lb / 1,5 kg	6 lb / 3 kg	15 lb / 6 kg	30 lb / 15 kg
Configuración mostrada en pantalla	3000	6000	15000	30000
Capacidad 2/3	2000 / 2 lb	4000 / 4 lb	10000 / 10 lb	20000 / 20 lb
Capacidad completa	3000 / 3 lb	6000 / 6 lb	15000 / 15 lb	30000 / 30 lb

7. "xxxx" es mostrado en pantalla. Ésta es la función de capacidad total de la báscula. Asegúrese de que el valor mostrado en pantalla coincide con la capacidad del modelo de báscula y luego presione **-Yes** para aceptar y moverse al siguiente parámetro.
8. "- - - - -" es mostrado en pantalla. Asegúrese de que la bandeja está vacía y estable en este punto y luego presione **-Yes**. La pantalla mostrará un conteo regresivo de 5 a 0 conforme sea registrado el cero de la báscula.
9. "xxxx" es mostrado en pantalla. Éste es el punto de calibración correspondiente a 2/3 el valor de la capacidad total de la báscula. Coloque el peso de calibración indicado en el centro de la bandeja. Con la báscula estable, presione **-Yes**. La pantalla mostrará un conteo regresivo de 5 a 0 conforme la báscula registra el peso de calibración.
10. Aparece "xxxx". Éste es el punto de calibración que corresponde al valor de capacidad total de la báscula. Coloque el peso de calibración indicado en el centro de la bandeja. Con la báscula estable, presione **-Yes**. La pantalla hará un conteo regresivo de 5 a 0 a medida que la báscula registra el peso de calibración.
11. "SAVE" es mostrado en la pantalla cuando la calibración fue registrada. Remueva el peso de calibración, luego presione **-Yes**. La báscula mostrará en pantalla una auto prueba y luego regresará al modo de pesaje normal. O bien presione **-No** para abortar la calibración sin guardar los cambios.

Nota: En cualquier momento durante el proceso de calibración, presione sostenido **ON/UNITS OFF** para apagar la báscula y cancelar el proceso sin guardar ningún cambio.

6.2 Sellado de tipo aprobación

Después de que se ha encontrado que la báscula cumple con las regulaciones locales por parte de autoridades de aprobación relevantes, la báscula puede ser sellada de la siguiente manera:

Sello de plomo y cable.

Asegure la placa de sellado con tornillos para agujero pasante. Pase el cable de sellado a través de los agujeros pasantes y luego presione el sello de plomo en su lugar.

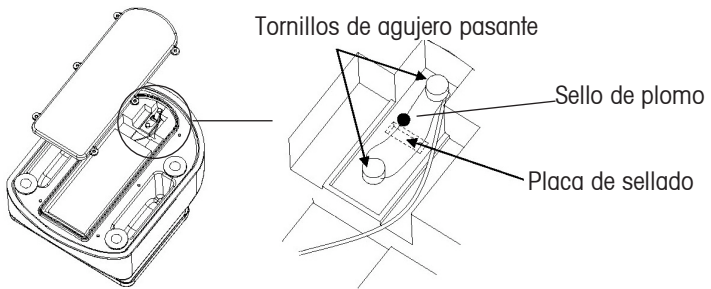

Sello adhesivo.

Asegure la placa de sellado con tornillos regulares de cabeza plana y aplique la calcomanía sobre uno de los tornillos.

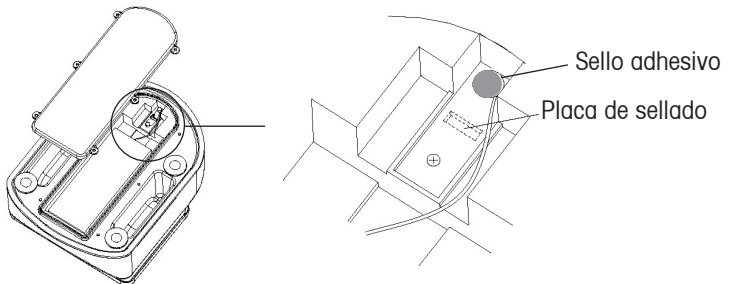

7. MANTENIMIENTO

7.1 Limpieza



Siga las medidas de seguridad cuando limpie y dé mantenimiento a la báscula

- Apague y desconecte la báscula de la fuente de corriente antes de la limpieza.
- **NO** abra la báscula; no utilice componentes reparables adentro de ésta. El mantenimiento debe ser realizado únicamente por personal autorizado.
- **NO** coloque la báscula invertida. Si está ingresando por la parte inferior, coloque la báscula de lado.
- **NO** transporte la báscula sujetándola de la bandeja o de la sub-plataforma. Utilice los asideros en los lados de la caja de la báscula.
- **NO** permita que entren líquidos en la báscula.
- **NO** use alta presión al limpiar la báscula.
- Inspeccione regularmente la báscula. Asegúrese de que la caja, la bandeja y la sub-plataforma están limpias y libres de cualquier material extraño.
- Limpie los componentes exteriores de la báscula utilizando un paño suave humedecido con agua y un detergente suave (no use ácidos, álcalis, solventes fuertes o agentes limpiadores abrasivos).
- Atornille las cuatro patas de nivelación de tal forma que queden ajustadas para evitar que el agua entre en la báscula durante la limpieza. Sin embargo, cuando la báscula sea puesta de nuevo en operación, recuerde aflojar las dos patas traseras (y ajustar el nivel de acuerdo con esto) para permitir un flujo de aire apropiado y minimizar la condensación dentro de la báscula.
- Coloque la cubierta de caucho en el receptáculo del adaptador por debajo de la báscula para evitar la entrada de agua en la báscula.
- La bandeja es apta para limpiarse en lavadora de platos y puede ser colocada con cargas normales. Todas las otras partes no deben ser colocadas en una lavadora de platos.

7.2. Solución de Problemas

La siguiente tabla enumera problemas comunes, causas posibles y soluciones. Si el problema persiste, contacte a Ohaus o a su distribuidor autorizado de Ohaus.

Síntoma	Causas posibles	Solución
La báscula no enciende.	La corriente alterna no está conectada a la báscula o al tomacorriente. No hay corriente en el tomacorriente. Batería descargada.	Conecte la báscula a la corriente. Conecte la báscula a la corriente y cargue la batería. Conecte a un tomacorriente diferente. Reemplace la batería.
La batería no se carga completamente.	La batería está defectuosa o ha terminado su vida útil.	Haga que la batería sea reemplazada por un distribuidor de servicio autorizado por Ohaus.
La lectura de peso no se estabiliza.	Ambiente inestable. Interferencia debajo de la bandeja o sub-plataforma.	Asegure un ambiente estable. Asegure que la bandeja de pesaje y la sub-plataforma no tengan obstrucciones.
La báscula no muestra en pantalla un dato exacto.	Calibración inadecuada	Calibre la báscula utilizando pesos de calibración adecuados.
“nnnnnn” mostrado en pantalla	Condición de sobrecarga: la carga sobre la bandeja excede la capacidad de la báscula +9d	Reduzca la carga sobre la bandeja. Coloque nuevamente la báscula en cero.
“uuuuuu” mostrado en pantalla	Condición de carga baja: no hay carga sobre la bandeja, excede el cero de la báscula -9d	Instale la bandeja sobre la sub-plataforma. Coloque nuevamente la báscula en cero.
“- - - - -” mostrado en pantalla	Condición inestable. No se puede establecer cero.	Ubique en un ambiente estable. Alivie la presión interna de la báscula aflojando la pata de nivelación. Evite posibles obstrucciones en los orificios de ventilación debajo de las patas posteriores. Remueva el peso sobre la bandeja que pueda exceder el rango de cero de encendido.
“E 11” mostrado en pantalla	Error de RAM	Apague la báscula y enciéndala de nuevo.
“E 16” mostrado en pantalla	Error de ROM	Calibre nuevamente la báscula.
“E 18” mostrado en pantalla	Error de EEPROM	Regrese la báscula para mantenimiento.
“E 48” mostrado en pantalla	Error de configuración del objetivo de comprobación de peso.	Revise la configuración e ingrese nuevamente los valores correctos Over-Under.
“Error” mostrado en pantalla	Error del software de funcionamiento.	Apague la báscula y enciéndala de nuevo. Reemplace la batería.

8. DATOS TÉCNICOS

8.1 Especificaciones

Modelo *	BW1.5US	BW3US	BW6US	BW15US
Capacidad x legibilidad	1,5kg x 0,5g 3lb x 0,001lb 50oz x 0,02oz	3kg x 1g 6lb x 0,002lb 100oz x 0,05oz	6kg x 2g 15lb x 0,005lb 200oz x 0,1oz	15kg x 5g 30lb x 0,01lb 500oz x 0,1oz
Resolución aprobada/máxima desplegada (lb/kg)	1:3000			
Construcción	Caja plástica ABS con bandeja de acero inoxidable			
Protección	IP65			
Dimensiones de la bandeja	9"A x 7"P / 230A x 180P mm			
Componentes de nivelación	Cuatro patas ajustables con indicador de nivel de burbuja montado en un panel integral			
Pantalla *	1 LED rojo; 6 dígitos, 7 segmentos, caracteres de 0,55"/14mmA			
Unidades de pesaje	lb, g, oz			
Teclado	Cuatro teclas mecánicas táctiles: ON/UNITS OFF, CHECK, TARE, ZERO			
Peso de calibración	2/3 y capacidad completa de la báscula, lb/g			
Capacidad sobre el rango	Capacidad completa de la báscula +9d			
Rango de tara	Capacidad completa por sustracción			
Rango de cero	Encendido: ±10% / Teclado: ±2% capacidad completa de la báscula			
Tiempo de estabilización	Dentro de dos segundos			
Corriente	Adaptador de CA de 12 VDC 0,84A max / batería recargable de plomo-ácido de 6 V 5 Ah			
Vida de la batería	50 horas continuas de uso con 15 horas de tiempo de recarga			
Sobrecarga segura	150% de la capacidad completa de la báscula			
Rango de temperatura de operación	10°F to 104°F / -10°C to 40°C			
Rango de temperatura de almacenamiento	0°F to 122°F / -25°C to 50°C			
Rango de humedad	humedad de 10% a 85%, sin condensación			
Dimensiones de la báscula	9"A x 12,2"P x 5"H / 230A x 310P x 127H mm			
Dimensiones del embalaje	11,6"A x 15"P x 7,5"H / 295A x 381P x 190H mm			
Peso unitario de la báscula	9,7 lb / 4,4 kg			
Peso de embalaje	12,5 lb / 5,7 kg			

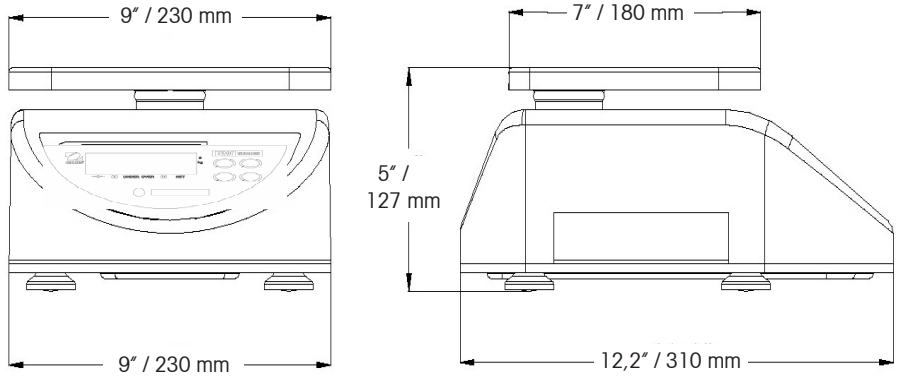

* Nota: BWxxTUS = modelos de pantalla doble

8.2 Ilustraciones



8.3 CONFORMIDAD

La conformidad a los estándares siguientes es indicada por la marca correspondiente en el producto

Marca	Estándar
	Este producto se conforma con la Directiva EMC 2004/108/EC. con la Directiva para Voltaje Bajo 2006/95/EC y con la Directiva para Instrumentos de Pesaje no Automáticos 90/384/EEC. La Declaración de Conformidad está disponible a través de Ohaus Corporation.
	UL60950-1: 2003

Nota sobre emisiones de la UE

Este dispositivo cumple con EN55011/CISPR 11 ClaseB Grupo 1.

	<p>Eliminación de residuos</p> <p>De conformidad con las exigencias de la directiva europea 2002/96 CE sobre residuos de aparatos eléctricos y electrónicos (RAEE), este equipo no puede eliminarse como basura doméstica. Esta prohibición es asimismo válida para los países que no pertenecen a la UE cuyas normativas nacionales en vigor así lo reflejan.</p> <p>Elimine este producto, según las disposiciones locales, mediante el sistema de recogida selectiva de aparatos eléctricos y electrónicos.</p> <p>Si tiene alguna pregunta al respecto, diríjase a las autoridades responsables o al distribuidor que le proporcionó el equipo.</p> <p>Si transfiere este equipo (por ejemplo, para la continuación de su uso con fines privados, comerciales o industriales), deberá transferir con él esta disposición.</p> <p>Muchas gracias por su contribución a la conservación medioambiental.</p> <p>Para consultar las instrucciones de eliminación en Europa, visite www.ohaus.com/weee.</p>
---	---

Registro ISO 9001

En 1994, Bureau Veritas Quality International (BVQI) le otorgó a Ohaus Corporation, EE.UU., un certificado de registro ISO 9001 el cual confirma que el sistema administrativo de calidad de Ohaus cumple con los requerimientos del estándar ISO 9001. En mayo 15 del 2003, Ohaus Corporation, EE.UU., fue registrada nuevamente al estándar ISO 9001:2000.

GARANTÍA LIMITADA

Los productos de Ohaus están garantizados contra defectos en los materiales y manufactura desde la fecha de entrega hasta la terminación del periodo de garantía. Durante el periodo de garantía, Ohaus reparará, o, a su discreción, reemplazará cualquier componente que considere defectuoso, sin ningún cargo, con la condición de que el producto sea regresado, con el flete pago, a Ohaus.

Esta garantía no aplica si el producto ha sido dañado por accidente o uso indebido, ha sido expuesto a materiales radioactivos o corrosivos, algún material extraño ha penetrado al interior del producto, o como resultado de un mantenimiento o modificación hechos por alguien distinto a Ohaus. En lugar de una tarjeta de registro de garantía devuelta apropiadamente, el periodo de garantía comienza en la fecha de envío al distribuidor autorizado. Ninguna otra garantía expresa o implícita es dada por Ohaus Corporation. Ohaus Corporation no será responsable de ningún daño resultante.

Puesto que la legislación sobre garantías difiere de un estado a otro y de un país a otro, por favor contacte a Ohaus o a su distribuidor autorizado de Ohaus para detalles adicionales.

BALANCE DE TABLE COMPACTE, SÉRIE BW FR-1

1. INTRODUCTION	FR-2
1.1 Description du produit	FR-2
1.2 Caractéristiques générales	FR-2
1.3 Consignes de sécurité	FR-2
2. 2. INSTALLATION	FR-3
2.1 Déballage	FR-3
2.2 Protection pendant le transport	FR-3
2.3 Sélection de l'emplacement.....	FR-3
2.4 Mise à niveau de la balance	FR-3
2.5 Alimentation	FR-4
2.5.1 Alimentation CA	FR-4
2.5.2 Alimentation par batterie	FR-4
2.6 Calibrage initial	FR-4
3. PRÉSENTATION DES COMMANDES ET DES FONCTIONS.....	FR-5
4. FONCTIONNEMENT	FR-6
4.1 Activation et désactivation de l'unité.....	FR-6
4.2 Tare manuelle	FR-6
4.3 Opération Zéro.....	FR-6
4.4 Paramètre cibles des pesages de contrôle	FR-6
5. PARAMÈTRES DE LA BALANCE	FR-7
5.1 Accès au mode Configuration par l'utilisateur.....	FR-7
5.2 Paramètres de configuration de l'utilisateur.....	FR-7
6. CALIBRAGE ET SCELLEMENT	FR-8
6.1 Calibrage.....	FR-8
6.2 Type de sceau d'approbation	FR-10
7. MAINTENANCE	FR-11
7.1 Nettoyage	FR-11
7.2 Dépannage.....	FR-12
8. DONNÉES TECHNIQUES.....	FR-13
8.1 Spécifications.....	FR-13
8.2 Mises en plan	FR-14
8.3 Conformité	FR-15
GARANTIE	FR-16

1. INTRODUCTION

Ce guide contient des instructions d'installation, de fonctionnement et d'entretien pour la balance de table compacte de la série BW. Veuillez lire toutes ces instructions avant l'installation et l'utilisation de la balance.

1.1 Description du produit

La balance de table compacte de la série BW est une balance économique permettant d'effectuer des pesées d'ordre général, de l'emballage, et de portionnement, destinée à optimiser la performance de pesage dans les environnements avec lavage à grande eau du point de vue de sa rapidité d'exécution et de sa précision. Avec une batterie interne au plomb, rechargeable et scellée, un boîtier IP65 et une mise à jour d'affichage ultra rapide, la balance de table compacte de la série BW offre portabilité, durabilité et productivité dans un design pratique.

1.2 Caractéristiques générales

- Capacité des modèles : 1,5kg/3lb, 3kg/6lb, 6kg/15lb, 15kg/30lb
- Modèles à affichage simple et double
- Résolutions maximales/approuvées affichées 1:3.000
- Boîtier en ABS d'excellente qualité, plateau en acier inoxydable (plateau lavable en machine)
- Protection IP65 contre les jets d'eau et la poussière
- 4 pieds de mise à niveau avec indicateur intégré sur le panneau avant
- Affichage de la pesée via une diode LED rouge vif : 6 chiffres, 7 segments, hauteur des chiffres 14 mm
- Panneau de commande à 4 boutons : On/Units Off, Check, Tare, Zero
- 3 unités de pesage : g, oz, lb
- Indication de charge de la batterie
- Alimentation CA ou batterie au plomb rechargeable de 15 heures
- Fonction de contrôle de pesage Plus/Moins avec alarme audible

1.3 Consignes de sécurité



Pour garantir un fonctionnement sécuritaire et fiable du produit, conformez-vous aux précautions suivantes :

- Vérifiez que la tension d'entrée indiquée sur l'adaptateur CA et le type de fiche correspondent à l'alimentation CA locale
- Assurez-vous que le cordon ne représente pas d'obstacle ou de danger de chute.
- Déconnectez la balance de l'alimentation électrique pour la nettoyer.
- N'utilisez pas la balance dans des environnements dangereux ou instables.
- Ne faites pas tomber de charge sur la plate-forme.
- Utilisez uniquement les accessoires et les périphériques approuvés, si disponibles.
- N'utilisez la balance que dans les conditions ambiantes spécifiées dans les présentes instructions.
- Les réparations doivent être exécutées exclusivement par un personnel autorisé.

2. INSTALLATION

2.1 Déballage

Déballer le produit et vérifier que les composants suivants ont été inclus :

- Balance BW
- Plateau de pesée
- Adaptateur CA/CC
- Manuel d'instruction

Conservez l'emballage. Ces matériaux garantissent une protection idéale en cas de stockage ou de transport nécessaire de l'instrument.

2.2 Protection pendant le transport



PRÉCAUTIONS À PRENDRE AVANT D'UTILISER LA BALANCE :

Enlevez les trois vis de protection pour l'expédition situées sur la sous-plate-forme du croisillon, puis les trois inserts plastiques en colonne sous le croisillon. Réinstallez les composants protecteurs en cas d'expédition de la balance pour garantir une protection appropriée pendant le transport.

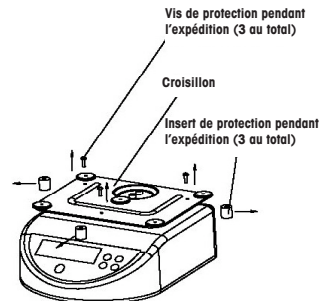

2.3 Sélection de l'emplacement

Placez la balance sur une surface solide et équilibrée. Évitez les emplacements avec des variations de température brusques, des courants d'air excessifs, des vibrations, des champs électromagnétiques, des sources de chaleur ou de lumière excessives.

2.4 Mise à niveau de la balance

Ajustez les pieds* de nivellement en veillant à ce que la bulle soit centrée dans le cercle de l'indicateur de niveau situé à l'avant de la balance. Assurez-vous que la balance est à niveau chaque fois que vous la changez de place.



*** IMPORTANT :** Pour que l'air circule normalement tout en réduisant la condensation à l'intérieur de la balance, dévissez légèrement les 2 pieds arrière, puis mettez la balance à niveau pour un fonctionnement normal. Toutefois, lorsque vous nettoyez la balance, les 4 pieds de mise à niveau doivent être bien vissés afin d'empêcher l'eau de pénétrer dans la balance.

2.5 Alimentation



2.5.1 Alimentation CA

Vérifiez que l'alimentation CA correspond à l'adaptateur CA. Enlevez* le capuchon d'accès en caoutchouc situé sous la balance, connectez l'adaptateur dans la prise d'alimentation via la découpe, branchez ensuite l'adaptateur CA dans une prise d'alimentation.

* **REMARQUE** : Lorsque vous nettoyez la balance, mettez la balance hors tension, débranchez l'adaptateur CA et insérez bien le capuchon d'accès en caoutchouc pour éviter que l'eau ne pénètre dans la balance

2.5.2 Batterie

L'adaptateur CA connecté correctement commence à charger la balance qui passe automatiquement au mode de batterie en cas de perte de courant. Le temps de fonctionnement normal avec une charge pleine est de 50 heures par cycle de charge de 15 heures.

Une charge faible de batterie est indiquée par la diode DEL clignotante sur  l'indicateur. L'alimentation CA ou une batterie chargée sont indiquées par la diode LED allumée sur  l'indicateur. Un  clignotant signifie que la batterie est en cours de chargement.

REMARQUES :

- NE CHARGEZ jamais la balance plus de 24 heures à la fois.
- Pour optimiser la puissance de la batterie, la balance peut être configurée pour activer le mode Veille (seuls les points décimaux sont affichés) après 2 minutes d'inactivité ou elle est automatiquement mise hors tension après 15 minutes d'inactivité (Section 5.2).
- Vous devez charger la balance dans un environnement sec.
- Branchez le capuchon d'accès en caoutchouc dans le réceptacle de l'adaptateur afin de garantir la protection de la balance utilisée dans un environnement humide.
- Si la balance n'est pas utilisée pendant 3 mois, rechargez et déchargez la batterie entièrement trois fois pour optimiser l'état de la batterie.
- Éliminez la batterie au plomb usée conformément aux lois et réglementations en vigueur.



ATTENTION

SEUL UN TECHNICIEN AGRÉÉ OHAUS EST AUTORISÉ À CHANGER LA BATTERIE. LA BATTERIE RISQUE D'EXPLOSER SI ELLE EST REMPLACÉE PAR UN TYPE INADAPTÉ OU SI ELLE N'EST PAS CONNECTÉE CORRECTEMENT

2.6 Calibrage initial

Lorsque la balance est mise en service pour la première fois, il est recommandé d'effectuer un calibrage de la portée pour garantir des résultats de pesage précis. Avant d'exécuter le calibrage, assurez-vous d'avoir des poids de calibrage appropriés. Voir les informations sur le calibrage de portée dans la section 6.

3. PRÉSENTATION DES COMMANDES ET DES FONCTIONS

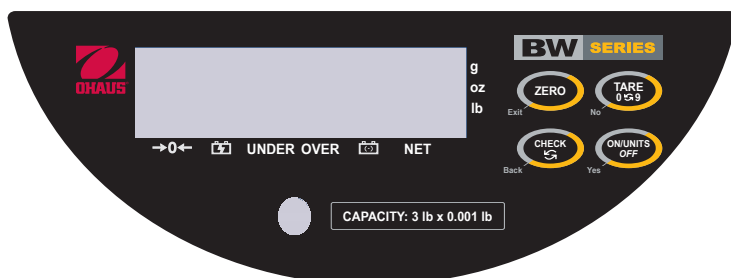

- 
 oui

 - Mettez la balance sous tension
 - Appuyez longuement pour mettre la balance hors tension
 - Appuyez rapidement pour afficher plusieurs unités de mesure l'une après l'autre
 - En mode de configuration, Oui permet de valider/confirmer le paramètre affiché
 - En mode de contrôle, permet de valider/confirmer la valeur affichée

- 
 non

 - Permet de saisir le poids de l'objet situé sur le plateau de pesage comme valeur de tare
 - En mode de configuration, le Non passe d'un paramètre disponible à l'autre
 - En mode de contrôle, permet d'augmenter ou réduire la valeur du chiffre sélectionné

- 
 quitter

 - Permet de remettre l'affichage à zéro
 - Avec la balance hors tension, appuyez longuement sur les boutons **ON/UNITS OFF** pour activer le mode Configuration par l'utilisateur
 - En mode de configuration, la sortie permet d'interrompre la configuration et de passer à l'enregistrement
 - En mode de contrôle, permet de terminer la configuration Plus/Moins et de passer au mode de pesage

- 
 retour

 - Lance la configuration de contrôle Plus/Moins
 - En mode de configuration, le Retour permet de restaurer le paramètre précédent
 - En mode de contrôle, permet de passer au chiffre suivant

- 
 - La diode LED indique le centre de zéro

- 
 - La diode LED indique que l'alimentation est sur CA ou que la batterie est totalement rechargée (clignote en cas de chargement)

- UNDER

 - La diode LED indique que le poids affiché est inférieur à la valeur Moins prédéfinie

- OVER

 - La diode LED indique que le poids affiché est supérieur à la valeur Plus prédéfinie

- 
 - La diode LED clignote pour indiquer que la tension de la batterie est faible

- NET

 - La diode LED indique la valeur Nette (Brute moins tare)

- g, oz, lb

 - La diode LED indique l'unité de pesage active

4. FONCTIONNEMENT

4.1 Activation et désactivation de l'unité

Lorsque la balance est à l'arrêt, appuyez sur le bouton **ON/UNITS OFF**. Assurez-vous que le plateau de pesage est vide avant d'activer la balance. Attendez entre 15 et 30 minutes avant d'utiliser la balance. Lorsque la balance est en marche, appuyez longuement sur le bouton **ON/UNITS OFF**.

4.2 Tare manuelle

Placez un conteneur sur le plateau de pesage et appuyez ensuite sur **TARE**. L'écran affiche une valeur nette de 0 tandis que le poids de la tare est enregistré. Enlevez le conteneur et la valeur négative résultante affichée sera égale au poids de la tare. Pour effacer la valeur de la tare, appuyez sur **TARE** lorsque le plateau est vide.

4.3 Opération Zéro

Appuyez sur **ZERO** pour mettre à zéro l'affichage du poids stable (le poids doit être dans les ± 2 % de la capacité de la balance). Le centre de zéro est indiqué par la diode LED.

4.4 Paramètre cibles des pesages de contrôle

Permet de comparer le poids d'un article par rapport à une plage Plus-Moins prédéfinie.

Pour activer le mode de contrôle de pesage, reportez-vous à la configuration (section 5.2).

- Appuyez sur **CHECK** [VÉRIFIER] pour lancer la saisie des paramètres Plus-Moins.
- La valeur de la limite cible OVER (PLUS) s'affiche en premier avec le chiffre actif clignotant (la diode LED PLUS [OVER] s'allume).
- Saisissez la valeur limite OVER [PLUS] en appuyant sur **-No** pour augmenter le chiffre actif ou **-Back** pour passer au chiffre suivant.
- Appuyez sur **-Yes** pour valider la valeur affichée et passer à la limite cible UNDER [MOINS] (la diode LED UNDER s'allume).
- Saisissez la valeur limite UNDER en appuyant sur **-No** pour augmenter le chiffre actif ou **-Back** pour passer au chiffre suivant.
- Appuyez sur **-Exit** pour valider la valeur affichée et passer au mode de pesage de contrôle.

REMARQUES :

- Les diodes LED « OVER » ou « UNDER » s'allument si le poids d'un article placé sur un plateau est supérieur ou inférieur aux limites prédéfinies, respectivement. Elles s'allument simultanément si le poids est dans les limites prédéfinies.

- Une alerte audible complète l'indication LED (Section 5.2).
- Les valeurs Plus-Moins sont conservées lorsque l'unité est mise hors tension.
- Les valeurs Plus-Moins ne sont pas conservées lorsque l'unité de pesage ou la configuration de résolution sont changées.

5. PARAMÈTRES DE LA BALANCE

5.1 Accès au mode Configuration par l'utilisateur

Lorsque la balance est à l'marche, appuyez simultanément sur **ON/UNITS OFF** et **ZÉRO**. "**SETUP**" (Configuration), puis le message "**S1 OFF**" s'affiche. Pour naviguer dans le mode Configuration de l'utilisateur :

- Appuyez sur **-Yes** pour valider le paramètre affiché
- Appuyez sur **-No** pour passer d'un paramètre disponible à l'autre
- Appuyez sur **-Exit** pour interrompre la configuration et passer à l'enregistrement
- Appuyez sur **-Back** pour restaurer le paramètre précédent

5.2 Paramètres de configuration de l'utilisateur

Paramètres	Description	Réglages
S1	La balance est automatiquement mise hors tension après 15 minutes d'inactivité.	ON (Marche) – permet d'activer cette fonction. OFF (Arrêt) – permet de désactiver cette fonction.
S2	La balance entre en mode de veille après 2 minutes d'inactivité.	ON (Marche) – permet d'activer cette fonction. OFF (Arrêt) – permet de désactiver cette fonction.
S3	Activation du mode CHECK (VÉRIFICATION) et plage d'alarmes	0 – Le mode Check est désactivé. <i>La balance émet un bip lorsque le poids affiché est :</i> 1- ...est entre les valeurs Over (Plus) et Under (Moins) prédéfinies 2- ...est hors des valeurs prédéfinies de la plage Over et Under 3- ... est entre les valeurs prédéfinies Over and Under (la diode LED Over-Under ne s'allume pas dans la plage prédéfinie) 4- ... est hors de la plage prédéfinie Over and Under (la diode LED Over-Under ne s'allume pas dans la plage prédéfinie) 5- L'alarme est désactivée (la diode LED Over-Under ne s'allume dans la plage prédéfinie) 6- L'alarme est désactivée.
S4	Niveau moyen	0, 1, 2, 3 (plus de filtrage, temps de stabilisation plus long) 4, 5, 6, 7 (correspond à 0, 1, 2, 3 mais avec une régénération de l'affichage plus lente).
S5	Power-on Unité de pesage	lb, oz, g
S6	Niveau de luminosité LED	0, 1, 2, 3 (la plus faible).
dsp	Type d'affichage	OFF (Arrêt) – affiche du poids en continu. ON (Marche) – affiche le premier poids stable.
Save	Enregistrer ou annuler	Save (Enregistrer) – permet de sauvegarder les changements et revenir au mode de pesage. Abort (Annuler) – permet de revenir au mode de pesage sans enregistrer les changements.

Remarque : Les paramètres en caractères gras représentent des valeurs par défaut.

6. CALIBRAGE ET SCÉLÈMENT

6.1 Calibrage

Pour obtenir les meilleurs résultats, étalonnez la balance à des intervalles réguliers. Les variations de température, les variations de gravité géographique, les changements d'altitude et toute manipulation brutale sont des exemples de raison justifiant un recalibrage.

Remarque : La procédure suivante requiert l'utilisation d'outils à main et de poids de calibrage. Si vous ne pouvez effectuer le calibrage, contactez un centre de service Ohaus agréé.

1. Enlevez le couvercle de la pile pour accéder aux deux goupilles de calibrage situés dans une fente en bas de la balance. Lorsque la balance est alimentée par batterie, court-circuitez les broches de calibrage, puis court-circuitez les goupilles de calibrage (vous pouvez utiliser un petit tournevis fendu).

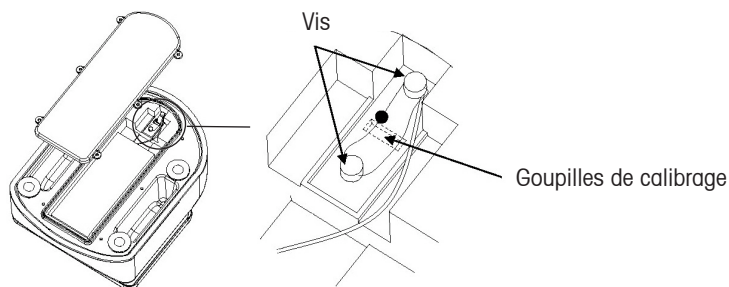

Remarque : Lorsque vous accédez à la partie inférieure de la balance, ne mettez pas la balance à l'envers en la reposant sur le plateau ou la sous-plate-forme. Placez la balance sur ses côtés.

2. **SEtUP** puis le premier paramètre **CtY** s'affiche.
3. Appuyez sur **-Yes** pour passer successivement d'un paramètre à l'autre : "dEF NO" "S1", "S2", "S3", "S4", "S5", "S6", "dSP", "S8", "S9", "S10", "S11", "S12", "bAt", "GEO".



Remarque : Ne changez pas les valeurs de ces paramètres. Ce sont des paramètres de configuration de service destinés uniquement au personnel exécutant des opérations de service.

4. Après **GEO**, **CAL NO** s'affiche. Appuyez sur **-No** pour changer le paramètre à **CAL YES**.
5. **CAL YES** s'affiche. Appuyez sur **-Yes** pour activer la séquence de calibrage.

BALANCE DE TABLE COMPACTE, SÉRIE BW FR-9

6. « **g** » s'affiche. Il s'agit de l'unité du poids de calibrage. Appuyez sur **-Yes** pour valider (ou appuyez sur **-No** pour passer au "lb", puis sur **-Yes**) et passer au paramètre suivant. Reportez-vous aux étapes suivantes dans le tableau ci-dessous.

Poids unité calibrage sélectionné: g

Capacité de la balance	1,5 kg / 3 lb	3 kg / 6 lb	6 kg / 15 lb	15 kg / 30 lb
Paramètre affiché	1500	3000	6000	15000
Capacité 2/3	1000 / 1 kg	2000 / 2 kg	4000 / 4 kg	10000 / 10 kg
Capacité max	1500 g	3000 g	6000 g	15000 g

Poids unité calibrage sélectionné: lb

Capacité de la balance	3 lb / 1,5 kg	6 lb / 3 kg	15 lb / 6 kg	30 lb / 15 kg
Paramètre affiché	3000	6000	15000	30000
Capacité 2/3	2000 / 2 lb	4000 / 4 lb	10000 / 10 lb	20000 / 20 lb
Capacité max	3000 / 3 lb	6000 / 6 lb	15000 / 15 lb	30000 / 30 lb

7. « **xxxx** » s'affiche. Il s'agit de la capacité totale de la balance. Assurez-vous que la valeur affichée correspond à la capacité du modèle de la balance et appuyez ensuite sur **-Yes** pour valider et passer au paramètre suivant.
8. « - - - - - » s'affiche. Assurez-vous que le plateau est vide et stable à ce moment précis et appuyez ensuite sur **-Yes**. Le système compte à rebours, de 5 à 0 pendant que le zéro de la balance est enregistré.
9. « **xxxx** » s'affiche. Il s'agit du point de calibrage correspondant au 2/3 de la capacité totale de la balance. Placez le poids de calibrage indiqué sur le centre du plateau. Lorsque la balance est stable, appuyez sur **-Yes**. Le système compte à rebours, de 5 à 0 pendant que la balance enregistre le poids du calibrage.
10. « **xxxx** » s'affiche. Il s'agit du point de calibrage correspondant à la capacité totale de la balance. Placez le poids de calibrage indiqué sur le centre du plateau. Lorsque la balance est stable, appuyez sur **-Yes**. Le système compte à rebours, de 5 à 0 pendant que la balance enregistre le poids du calibrage.
11. Le message « **SAVE** » s'affiche lorsque le calibrage a été enregistré. Enlevez le poids de calibrage et appuyez ensuite sur **-Yes**. La balance affiche un auto-test et revient au mode de pesage normal. Ou appuyez sur **-No** pour annuler le calibrage sans enregistrer les modifications.

Remarque : À n'importe quel moment pendant le processus de calibrage, appuyez longuement sur **ON/UNITS OFF** pour mettre la balance hors tension et annuler le processus sans enregistrer de changements.

6.2 Type de sceau d'approbation

Lorsque la balance a été déterminée conforme aux réglementations locales par les organismes responsables de l'approbation, vous pouvez apposer les sceaux sur la balance de la manière suivante :

Sceau à fil et sceau à plomb.

Sécurisez la plaque de scellement avec les vis traversantes. Passez le sceau à fil dans les trous traversants et appuyez sur le sceau à plomb pour le mettre en place.

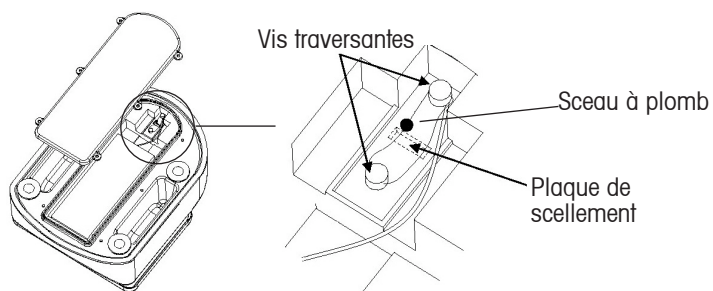

Sceau autocollant.

Sécurisez la plaque de scellement avec des vis à tête cylindrique et apposez ensuite l'autocollant sur l'une des vis.

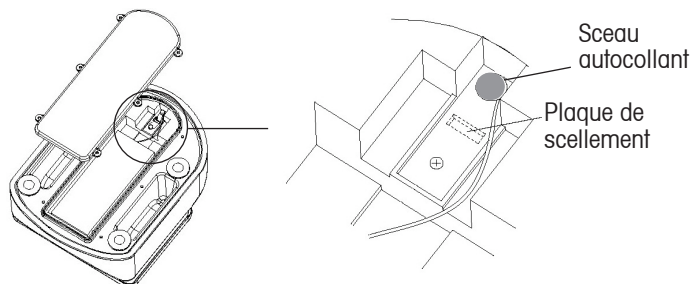

7. MAINTENANCE

7.1 Nettoyage



Conformez-vous aux consignes de sécurité pour le nettoyage et la maintenance de la balance

- Mettez la balance hors tension et déconnectez-la de l'alimentation électrique pour la nettoyer.
- N'ouvrez pas la balance qui ne contient aucune pièce réparable par l'utilisateur à l'intérieur. Les réparations doivent être exécutées exclusivement par un personnel autorisé.
- Ne posez pas la balance à l'envers. Pour accéder à la partie inférieure, placez la balance sur ses côtés.
- Ne tenez pas la balance par le plateau ou la sous-plate-forme. Utilisez les poignées sur les côtés du boîtier de la balance.
- Ne laissez pas de liquides pénétrer dans la balance.
- N'utilisez pas de pression forte lorsque vous nettoyez la balance.
- Inspectez régulièrement la balance. Le boîtier, le plateau et la sous-plate-forme doivent toujours être propres et ne comporter aucun matériau étranger.
- Nettoyez les composants extérieurs de la balance à l'aide d'un tissu doux humide. Utilisez uniquement de l'eau et un détergent doux (n'utilisez pas d'acides, d'alcalis, dissolvants ou agents de nettoyage abrasifs).
- Vissez les 4 pieds de mise à niveau afin d'empêcher l'eau de pénétrer dans la balance pendant le nettoyage. Toutefois, lorsque la balance est remise en marche, desserrez toujours les deux pieds arrière (et réglez la mise à niveau en conséquence) pour permettre à l'air de circuler correctement et réduire la condensation à l'intérieur de la balance.
- Branchez le capuchon en caoutchouc dans le réceptacle de l'adaptateur situé en dessous de la balance pour empêcher que l'eau ne pénètre à l'intérieur de la balance.
- Le plateau peut être lavé dans le lave-vaisselle avec des charges normales. Toutes les autres pièces ne doivent pas être placées dans un lave-vaisselle.

7.2 Dépannage

Le tableau suivant présente les problèmes communs, les causes possibles et les solutions. Si le problème persiste, contactez Ohaus ou votre revendeur Ohaus agréé.

Symptôme	Causes possibles	Solution
La balance ne se met pas en marche	L'alimentation CA n'est pas connectée à la balance ou à la prise. Pas de courant dans la prise. La batterie est déchargée.	Branchez la balance. Branchez la balance et chargez la batterie. Utilisez une autre prise. Remplacez la batterie.
La batterie ne se charge pas complètement	La batterie est défectueuse ou a terminé son cycle de vie.	Contactez un technicien agréé Ohaus pour remplacer la batterie.
La lecture du poids ne se stabilise pas.	Environnement instable. Interférence sous le plateau ou la sous-plate-forme.	Assurez-vous que l'environnement est stable. Assurez-vous que le plateau de pesage et la sous-plate-forme ne sont pas obstrués.
La balance n'affiche pas précisément.	Calibrage incorrect	Étalonnez la balance à l'aide des poids de calibrage corrects.
Le message nnnnnn s'affiche	Condition de surcharge : Le poids sur la plate-forme dépasse la capacité +9d	Réduisez la charge sur le plateau. Remettez la balance à zéro.
Le message uuuuuu s'affiche	Condition de sous-charge : Pas de charge sur le plateau, dépasse le zéro de la balance -9d	Placez le plateau sur la sous-plate-forme. Remettez la balance à zéro.
Le message - - - - - s'affiche	Condition instable. Impossible d'établir le zéro.	Placez la balance dans un environnement stable. Relâchez la pression interne de la balance en desserrant les pieds de mise à niveau. Enlevez les obstacles possibles sur les trous d'évent sous les pieds arrière. Enlevez le poids du plateau pouvant dépasser la plage de zéro de mise sous tension.
Le message E 11 s'affiche	Erreur RAM	Mettez la balance hors tension puis sous tension.
Le message E 16 s'affiche	Erreur ROM	Recalibrez la balance.
Le message E 18 s'affiche	Erreur EEPROM	Renvoyez la balance pour réparation.
Le message E 48 s'affiche	Erreur de paramétrage cible du pesage de contrôle	Contrôlez la configuration et ressaisissez les valeurs Plus-Moins.
Le message Error s'affiche	Erreur d'exécution du logiciel	Mettez la balance hors tension puis sous tension. Remplacez la batterie.

8. DONNÉES TECHNIQUES

8.1 Spécifications

Modèle *	BW1.5	BW3	BW6	BW15
Capacité x Précision	1,5kg x 0,5g 3lb x 0.001lb 50oz x 0.02oz	3kg x 1g 6lb x 0,002lb 100oz x 0,05oz	6kg x 2g 15lb x 0,005lb 200oz x 0,1oz	15kg x 5g 30lb x 0,01lb 500oz x 0,1oz
Résolution affichée maximale/ d'approbation du type (lb/kg)	1:3,000			
Construction	Boîtier en plastique ABS avec plateau en acier inoxydable			
Protection	IP65			
Dimensions du plateau	9" / 230 mm de largeur x 7" / 180 mm de profondeur			
Composants de mise à niveau	4 pieds réglables avec indicateur de mise à niveau à bulle intégré sur le panneau avant			
Affichage *	1 x LED rouge ; 6 chiffres, 7 segments, caractères de 0,55" / 14 mm de hauteur			
Unités de pesage	g, oz, lb			
Clavier	4 touches mécaniques tactiles : ON/UNITS OFF, CHECK, TARE, ZERO			
Poids calibrage	2/3 et capacité max de la balance, lb/g			
Capacité sup. limite	Capacité max de la balance +9d			
Plage tare	Capacité max par soustraction			
Plage de zéro	Mise sous tension : $\pm 10\%$ / Clavier : $\pm 2\%$ capacité max de la balance			
Temps de stabilisation	Dans les 2 secondes			
Alimentation	Adaptateur 12 VCC 0.84A max CA / Batterie 6V 5Ah au plomb rechargeable			
Vie de la batterie	50 heures en continu avec temps de recharge de 15 heures			
Surcharge sécurisée	150 % capacité max de la balance			
Plage de la température de fonctionnement	10°F à 104°F / -10°C à 40°C			
Plage de températures de stockage	0°F à 122°F / -25°C à 50°C			
Plage de humidité	Humidité à 10% à 85% sans condensation			
Dimensions de la balance	230 mm de large x 310 mm de profondeur x 127 mm de hauteur			
Dimensions pour l'expédition	295 mm de large x 381 mm de profondeur x 190 mm de hauteur			
Poids de l'unité de la balance	9,7 lb / 4,4 kg			

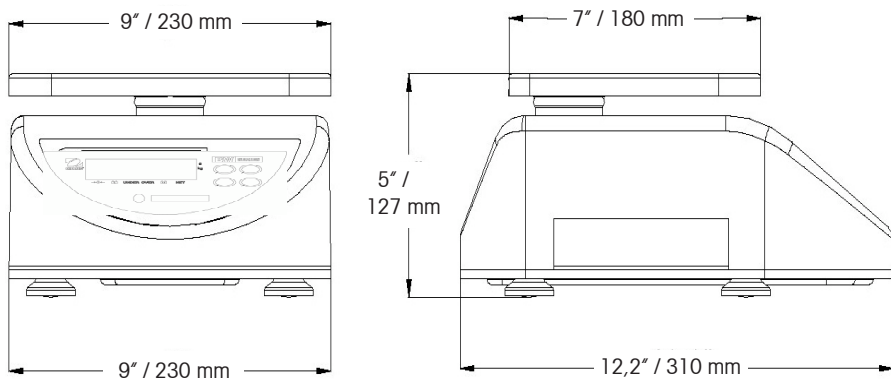

* Remarque: BWxTUS = modèles à affichage double

8.2 Mises en plan



8.3 CONFORMITÉ

La conformité aux normes suivantes est indiquée par la marque correspondante sur le produit

Marquage	Norme
	Ce produit est conforme à la directive EMC 2004/108/EC et à la directive de basse tension 2006/95/EC et à la directive sur les instruments de pesage à fonctionnement non automatique 90/384/CEE. Vous pouvez obtenir une déclaration complète de la conformité auprès de Ohaus Corporation.
	UL60950-1: 2003

Remarque sur les émissions de l'UE

Ce dispositif est conforme à EN55011/CISPR 11 Classe B Groupe 1.

	<p>Élimination</p> <p>En conformité avec les exigences de la directive européenne 2002/96 CE relative aux déchets d'équipements électriques et électroniques (DEEE), cet appareil ne doit pas être éliminé avec les déchets ménagers. Logiquement, ceci est aussi valable pour les pays en dehors de l'UE conformément aux réglementations nationales en vigueur.</p> <p>Veillez éliminer cet appareil conformément aux prescriptions locales dans un conteneur séparé pour appareils électriques et électroniques.</p> <p>Pour toute question, adressez-vous aux autorités compétentes ou au revendeur chez qui vous avez acheté cet appareil.</p> <p>En cas de remise de cet appareil (p. ex. pour une utilisation privée ou artisanale/industrielle), cette prescription doit être transmise en substance.</p> <p>Merci pour votre contribution à la protection de l'environnement.</p> <p>Pour les consignes de mise au rebut en Europe, consultez le site : www.ohaus.com/weee.</p>
---	---

Enregistrement ISO 9001

En 1994, le Bureau Veritas Quality International (BVQI) a octroyé la certification d'enregistrement ISO 9001 à Ohaus Corporation, États-Unis d'Amérique, confirmant que le système de gestion de la qualité Ohaus était conforme aux conditions normalisées de l'ISO 9001. Le 15 mai 2003, Ohaus Corporation, États-Unis d'Amérique, a été ré-enregistrée à la norme ISO 9001:2000.

Industry Canada Note

This Class B digital apparatus complies with Canadian ICES-003.

Cet appareil numérique de la classe B est conforme à la norme NMB-003 du Canada

GARANTIE LIMITÉE

Ohaus garantit que ses produits sont exempts de défauts matériels et de fabrication à compter de la date de livraison pendant toute la durée de la garantie. Selon les termes de cette garantie, Ohaus s'engage, sans frais de votre part, à réparer, ou selon son choix, remplacer toutes les pièces déterminées défectueuses, sous réserve que le produit soit retourné, frais payés d'avance, à Ohaus.

Cette garantie n'entre pas en vigueur si le produit a subi des dommages suite à un accident ou une utilisation erronée, a été exposé à des matériaux radioactifs ou corrosifs, contient des matériaux étrangers ayant pénétré à l'intérieur ou suite à un service ou une modification apportée par des techniciens autres que ceux d'Ohaus. En l'absence d'une carte d'enregistrement de garantie dûment remplie, la période de garantie commence à la date de l'expédition au revendeur agréé. Aucune autre garantie expresse ou implicite n'est offerte par Ohaus Corporation. En aucun cas, Ohaus Corporation ne peut être tenu responsable des dommages indirects.

Dans la mesure où les lois régissant les garanties varient d'un état à l'autre et d'un pays à l'autre, veuillez contacter Ohaus ou votre représentant local agréé Ohaus pour de plus amples informations.



Ohaus Corporation
19A Chapin Road
P.O. Box 2033
Pine Brook, NJ 07058-2033, USA
Tel: (973) 377-9000
Fax: (973) 944-7177

With offices worldwide / Con oficinas alrededor del mundo / Avec des bureaux dans le monde entier

www.ohaus.com

P/N 80252763 A © Ohaus Corporation 2008, all rights reserved / todos los derechos reservados / tous droits réservés



Printed in China / Impreso en la China / Imprimé en Chine